

# AGFEO ST 15

Systemtelefon  
System Phone

Bedienungsanleitung  
User Guide



**AGFEO**  
einfach | perfekt | kommunizieren

## **Gebrauchsbestimmungen**

Das AGFEO ST 15 ist zum Betrieb an analogen Anschlüssen (Betriebsart ST 15) folgender AGFEO TK-Anlagen bestimmt:

- AS 151 plus, AS 181 plus, AS 181 plus EIB ab Firmware 8.1
- AS 281 All-In-One, AS 35, AS 35 All-In-One ab Firmware 8.1
- AS 43, AS 45, AS 200IT ab Firmware 8.1

Sollten Sie Ihr ST 15 an einer AGFEO Telefonanlage mit einer Firmwareversion kleiner 8.1 betreiben, beachten Sie bitte, daß Ihr ST 15 dann keine Systemfunktionalität (z.B. Durchsage, Funktionstasten) unterstützt.

## **Über dieses Handbuch**

Alle beschriebenen Funktionen beziehen sich auf den bei der Drucklegung aktuellen Stand der Software. Nach Software-Updates können sich Funktionen und deren Handhabung ändern.

## Inhaltsverzeichnis

|  |           |
|--|-----------|
| Gebrauchsbestimmungen .....  | 2         |
| Über dieses Handbuch .....   | 2         |
| Inhaltsverzeichnis .....   | 3         |
| Verpackungsinhalt .....  | 4         |
| Die Bedienelemente des ST 15 .....                                 | 4         |
| Einstellen der Ruftonlautstärke .....                              | 4         |
| Die Tasten des AGFEO ST 15 .....                                   | 5         |
| Das Display des AGFEO ST 15 .....                                  | 6         |
| Installation .....   | 6         |
| Einstellen von Datum und Uhrzeit .....                             | 7         |
| Sprachumstellung .....   | 7         |
| Displaykontrast einstellen .....                                   | 7         |
| Flashzeit einstellen .....   | 8         |
| Ländercode einstellen .....  | 8         |
| Pausenzeit einstellen .....  | 8         |
| Headsetbetrieb .....   | 9         |
| Wahlwiederholung .....   | 9         |
| Telefonieren .....   | 9         |
| Wählen mit aufgelegtem Hörer .....                                 | 9         |
| Freisprechen .....   | 9         |
| Kurzwahlspeicher .....   | 10        |
| Telefonbuch .....  | 11        |
| Namen über die Tastatur eingeben .....                             | 12        |
| Anrufliste .....   | 13        |
| Funktionstasten .....  | 14        |
| Funktionstasten - freiprogrammierbare Funktionen (Übersicht) ..... | 14        |
| Wichtiger Hinweis zu den Funktionstasten .....                     | 15        |
| Auslieferungszustand .....   | 16        |
| Auslieferungszustand wiederherstellen .....                        | 16        |
| Technische Daten .....   | 16        |
| Urheberrecht .....   | 17        |
| Technische Hotline .....   | 17        |
| <b>English .....</b>   | <b>18</b> |

## Verpackungsinhalt

Folgende Artikel sind in der Verpackung des AGFEO ST 15 System-Telefons enthalten:

- Telefon
- Hörer mit Spiralkabel
- Telefonanschlußkabel
- Steckernetzteil (7,5V; 300mA)
- Bedienungsanleitung

## Die Bedienelemente des ST 15

Ansicht Oberseite:

1. Hörer
2. Tastatur
3. Anruflisten LED
4. LCD-Anzeige
5. Freisprechmikrofon
6. Funktionstasten
7. Hörerspiralkabel
8. Telefonanschlußkabel
9. Batteriefach (Batterien nicht zum Betrieb erforderlich)
10. Buchse für Hörerspiralkabel
11. Stromanschluss
12. Schalter zum Einstellen der Rufertonlautstärke:

Rufton laut: 

Rufton leise: 

Rufton aus: 

13. Buchse für Headset (3.5 mm)
14. Buchse für Telefonanschlußkabel

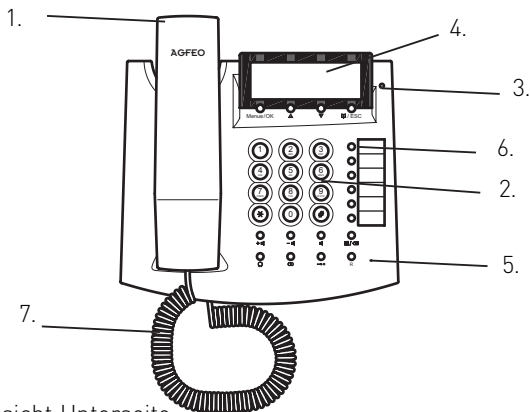



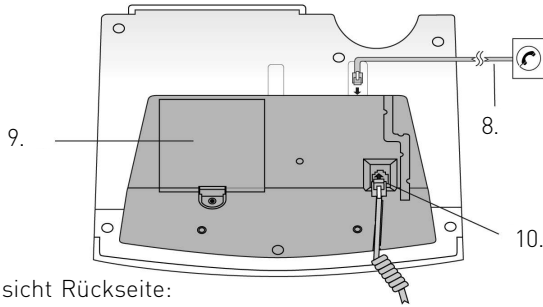



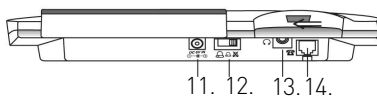

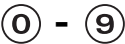

Ansicht Unterseite:



Ansicht Rückseite:

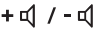

## Die Tasten des AGFEO ST 15

| Funktionstasten   | Beschreibung  |
|---|---|
|                | Um die Ziffern 0-9 einzugeben   |
|                | Um * einzugeben   |
|                | Um # einzugeben   |
| <b>Menu/OK</b>  | Zum Aufrufen des Menüs und zur Bestätigung einer Eingabe.   |
|                | <p>Während eines Gesprächs übernimmt diese Taste die Stummschaltung Ihres Mikrofons. Drücken Sie die Taste, damit Ihr Gesprächspartner Sie nicht mehr hören kann, drücken Sie die Taste erneut, damit Sie wieder zu hören sind.</p> <p>Ist der Hörer aufgelegt, dient diese Taste dazu, einen Eintrag oder Datensatz aus dem Speicher zu löschen.</p> |
|                | Diese Taste dient dazu, Nummern im Kurzwahlspeicher zu hinterlegen und aufzurufen.  |
| <b>R</b>  | Rückfrage Taste, zum Vermitteln von Gesprächen. Hinweise zur Bedienung der Rückfrage Taste entnehmen Sie bitte der BDA Ihrer Telefonanlage.   |
|                | Diese Taste schaltet Lautsprecher und Freisprechen ein bzw. aus.  |
|                | <p>Diese Taste dient zur Wahlwiederholung der letzten Nummer, sofern diese nicht länger als 16 Ziffern war. Nummern die länger sind, werden nicht im Wahlwiederholungsspeicher gespeichert.</p> <p>Bei der Programmierung einer Telefonbuch- oder Kurzwahlnummer übernimmt die Taste die Pausefunktion.</p>   |
|              | Zum Vor- und Zurückblättern, wenn Sie bestimmte Abschnitte des Telefonbuchs durchsuchen, sowie zum Aufruf der Wahlwiederholungsliste (Pfeil nach oben) und der Anrufliste (Pfeil nach unten).   |
|              | Zum Einstellen der Lautstärke (Stufe 1(leise) bis Stufe 8(laut))  |
|  <b>/ESC</b> | Diese Taste dient zum Aufruf des Telefonbuchs, wenn sich Ihr Telefon im Ruhedisplay befindet. Ist ein Menü aufgerufen, können Sie mit dieser Taste eine Menüebene zurückspringen.   |
|              | Diese Taste dient zum Abnehmen und Auflegen wenn ein Headset genutzt wird.  |

## Das Display des AGFEO ST 15

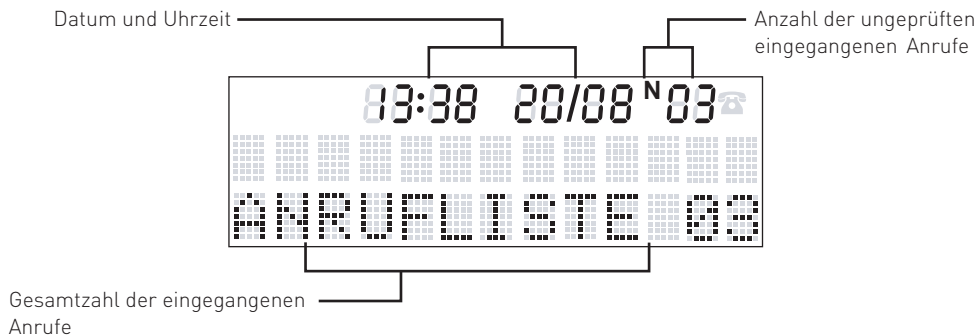

## Installation

Gehen Sie mit Hilfe der Bedienelementbeschreibung nach folgendem Schema vor:

1. Stellen Sie sicher, daß das Hörerkabel sowohl am Telefon als auch am Hörer eingesteckt ist.
2. Schließen Sie das eine Ende des Telefonkabels an der Buchse des AGFEO ST 15 und das andere Ende am Telefonanschluss an.
3. Schließen Sie das Netzteil an. Zur Unterstützung aller Leistungsmerkmale Ihres ST 15 ist der Betrieb mit Netzteil zwingend erforderlich.

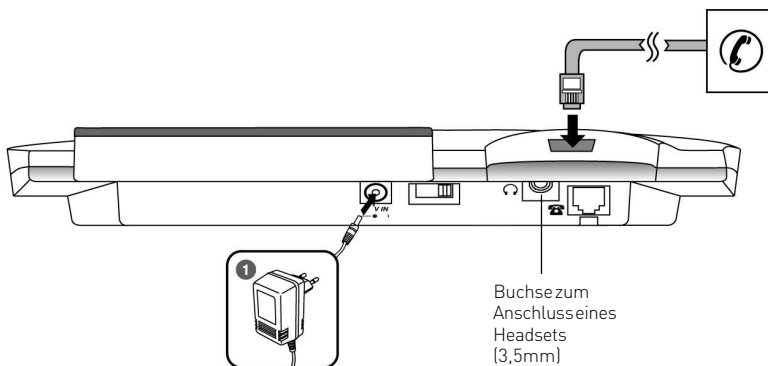

Bei einem Stromausfall hält das Telefon die gespeicherten Rufnummern bis zu 24 Stunden.

## Einstellen von Datum und Uhrzeit

- Drücken Sie die Taste "Menu/OK".
- Wählen Sie "MENUE" mit den Pfeiltasten aus und bestätigen Sie mit "Menu/OK".
- Wählen Sie "UHRZEIT" mit den Pfeiltasten aus und bestätigen Sie mit "Menu/OK".
- Wählen Sie "ZEIT ÄNDERN" mit den Pfeiltasten aus und bestätigen Sie mit "Menu/OK".
- Mit den Pfeiltasten springen Sie von Eingabefeld zu Eingabefeld, mit den Zifferntasten können Sie Uhrzeit und Datum einstellen.
- Zum Speichern der Änderungen drücken Sie "Menu/OK".

## Hinweise

Die Reihenfolge der Einstellung ist: "Jahr/Monat/Tag/Stunde/Minute".

Nach dem Einstellen zeigt die Anzeige Uhrzeit, Datum und "ANRUFLISTE XX" an.

Wenn an Ihrer TK-Anlage CLIP mit Datum und Uhrzeit aktiviert ist, so werden bei jedem eingehenden Telefonat Datum und Uhrzeit automatisch eingestellt.

## Sprachumstellung

Sie haben die Möglichkeit, aus den folgenden Displaysprachen eine zu wählen:

- Deutsch
- Französisch
- Italienisch
- Spanisch
- Niederländisch
- Dänisch
- Englisch

Der Hörer ist aufgelegt.

- Drücken Sie "Menu/OK".
- Wählen Sie "MENUE" mit den Pfeiltasten aus und bestätigen Sie mit "Menu/OK".
- Wählen Sie "SPRACHE" mit den Pfeiltasten aus und bestätigen Sie mit "Menu/OK".
- Wählen Sie die gewünschte Sprache mit den Pfeiltasten aus und bestätigen Sie mit "Menu/OK".

## Displaykontrast einstellen

Der Hörer ist aufgelegt.

- Drücken Sie "Menu/OK".
- Wählen Sie "MENUE" mit den Pfeiltasten aus und bestätigen Sie mit "Menu/OK".
- Wählen Sie "KONTRAST" mit den Pfeiltasten aus und bestätigen Sie mit "Menu/OK".
- Verändern Sie den Kontrast mit den Pfeiltasten und bestätigen Sie mit "Menu/OK".

## Flashzeit einstellen

Sie können die Flashzeit Ihres ST 15 in 4 Stufen (100ms, 120ms, 300ms und 600ms) einstellen:

Der Hörer ist aufgelegt.

- Drücken Sie "Menu/OK".
- Wählen Sie "MENUE" mit den Pfeiltasten aus und bestätigen Sie mit "Menu/OK".
- Wählen Sie "FLASHZEIT" mit den Pfeiltasten aus und bestätigen Sie mit "Menu/OK".
- Verändern Sie die Flashzeit mit den Pfeiltasten und bestätigen Sie mit "Menu/OK".

## Pausenzeit einstellen

Sie können die Länge der Wählpausen, die Sie mit der Taste "  " einfügen können, einstellen.

Der Hörer ist aufgelegt.

- Drücken Sie "Menu/OK".
- Wählen Sie "MENUE" mit den Pfeiltasten aus und bestätigen Sie mit "Menu/OK".
- Wählen Sie "PAUSEZEIT" mit den Pfeiltasten aus und bestätigen Sie mit "Menu/OK".
- Verändern Sie die Pausenzeit mit den Pfeiltasten und bestätigen Sie mit "Menu/OK".

## Ländercode einstellen

In einigen Ländern werden für die einwandfreie Funktion der Anrufliste die folgenden Einstellungen benötigt, in Deutschland sind diese Einstellungen nicht notwendig.

Der Hörer ist aufgelegt.

- Drücken Sie "Menu/OK".
- Wählen Sie "MENUE" mit den Pfeiltasten aus und bestätigen Sie mit "Menu/OK".
- Wählen Sie "LAENDERCODE" mit den Pfeiltasten aus und bestätigen Sie mit "Menu/OK".
- Geben Sie Ihre Ortsvorwahl vierstellig ein und bestätigen Sie mit "Menu/OK".
- Geben Sie Ihre Landesvorwahl zweistellig ein (z.B. "49" für Deutschland) und bestätigen Sie mit "Menu/OK".



## Telefonieren

Um einen Anruf zu tätigen, nehmen Sie den Hörer ab und warten Sie auf den Wählton. Dann wählen Sie mit den Zifferntasten die gewünschte Nummer. Um das Gespräch zu beenden, legen Sie den Hörer wieder auf oder drücken Sie den Gabelumschalter. Achten Sie beim Beenden des Gespräches bitte immer auf eine vollständige Betätigung des Gabelumschalters!



## Wählen mit aufgelegtem Hörer

Um mit aufgelegtem Hörer zu wählen, können Sie die zu wählende Nummer eingeben, bevor oder nachdem Sie die Taste "Lautsprecher" (  ) gedrückt haben. Das Wählen bei aufgelegtem Hörer ist auch mit Nummern aus dem Telefonbuch oder dem Kurzwahl-speicher möglich. Wenn der angewählte Gesprächsteilnehmer das Gespräch annimmt, können Sie entweder den Hörer abnehmen und das Gespräch führen oder mit aufgelegtem Hörer über die Freisprechfunktion telefonieren.

## Freisprechen

Das Telefon verfügt über eine Freisprech- / Lauthör-Funktion. Ist der Hörer abgehoben oder das Headset über die Headsettaste eingeschaltet und man drückt die Lautsprechertaste, so wird lediglich der Lautsprecher aktiviert.

Wird während eines Gespräches der Hörer aufgelegt während Sie die Lautsprecher-Taste gedrückt halten, so schaltet das Telefon ins Freisprechen.



Um die Lautstärke des Lautsprechers zu ändern, nutzen Sie während des Gesprächs die Lautstärketasten (  /  ). Die so geänderte Lautstärke bleibt dauerhaft, bis zur nächsten von Ihnen durchgeführten Änderung bestehen.

Beachten Sie bitte, daß das Telefon für die Freisprechfunktion das Halbduplexverfahren verwendet.

## Headsetbetrieb

Sie können an Ihrem AGFEO ST 15 ein Headset betreiben. Wenn ein Headset angeschlossen ist, können Sie mit der Headsettaste (  ) abheben und auflegen.

## Wahlwiederholung



- Drücken Sie bei aufgelegtem Hörer die Pfeiltaste nach oben (  ).
- Wählen Sie die gewünschte Nummer mit den Pfeiltasten aus. Nehmen Sie den Hörer ab oder drücken Sie die Lautsprechertaste (  ). Die gewünschte Nummer wird gewählt.

Um eine Rufnummer aus dem Wahlwiederholungsspeicher zu löschen, wählen Sie den Eintrag mit "Menu/OK" aus, wählen Sie mit den Pfeiltasten "löschen" aus und bestätigen Sie mit "Menu/OK".

## Kurzwahlspeicher

Zusätzlich zum Telefonbuch haben Sie die Möglichkeit, bis zu 10 Kurzwahlnummern abzulegen, die Sie ebenfalls durch einen Tastendruck anwählen können.

## Rufnummer speichern

- Drücken Sie die Taste Speicher (  ) einmal und wählen Sie einen Speicherplatz (0..9) aus. In der Anzeige steht "Speicher: x".
- Geben Sie die gewünschte Telefonnummer ein. Sie können dabei \* und # verwenden. Außerdem haben Sie die Möglichkeit, mit der Taste Pause (  ) eine Pause in den Wählvorgang einzufügen.
- Drücken Sie die Taste "Menu/OK". In der Anzeige steht "GESPEICHERT".

## Rufnummer löschen

Um eine Rufnummer aus dem Kurzwahlspeicher zu löschen, müssen Sie die Speicherposition überschreiben, indem Sie eine leere Nummer einspeichern.

## Rufnummer wählen

Um eine Rufnummer aus dem Kurzwahlspeicher zu wählen, drücken Sie die Taste Speicher (  ) einmal und wählen Sie den gewünschten Speicherplatz (0..9) aus. Nehmen Sie danach den Hörer ab oder drücken Sie die Lautsprechertaste. Die Rufnummer wird gewählt.



## Hinweise

Die Telefonnummern im Kurzwahlspeicher können maximal 16 Stellen lang sein. Wenn Sie eine längere Telefonnummer eingeben und versuchen, diese im Kurzwahlspeicher zu speichern, werden nur die ersten 16 Stellen gespeichert.

## Telefonbuch

Das AGFEO ST 15 stellt Ihnen ein Telefonbuch mit bis zu 80 Speicherplätzen zur Verfügung, in dem Sie Rufnummern und -namen eingeben können.



### Rufnummer speichern

- Sind schon Telefonbucheinträge abgespeichert, drücken Sie die Taste Telefonbuch (  ).
- Sind noch keine Telefonbucheinträge abgespeichert, brauchen Sie die Taste nur einmal zu drücken.
- Wählen Sie "HINZUFUEGEN" mit den Pfeiltasten aus und bestätigen Sie mit "Menu/OK".
- Geben Sie die gewünschte Rufnummer ein und bestätigen Sie mit "Menu/OK".
- Geben Sie den Namen über das Tastenfeld des AGFEO ST 15 ein. Lesen Sie hierzu bitte "Namen über die Tastatur eingeben" und bestätigen Sie mit "Menu/OK".
- Drücken Sie "Menu/OK" um eine weitere Telefonnummer einzugeben oder beenden Sie die Programmierung durch Drücken der Taste Telefonbuch (  ).

### Rufnummer aus der Anrufliste im Telefonbuch speichern

- Wählen Sie in der Anrufliste die gewünschte Nummer mit den Pfeiltasten aus und drücken Sie "Menu/OK".
- Wählen Sie "HINZUFUEGEN" mit den Pfeiltasten aus und bestätigen Sie mit "Menu/OK".
- Geben Sie den Namen über das Tastenfeld des AGFEO ST 15 ein. Lesen Sie hierzu bitte "Namen über die Tastatur eingeben" und bestätigen Sie mit "Menu/OK".
- Drücken Sie die Taste Telefonbuch (  ) zweimal um die Anrufliste zu verlassen.

### Rufnummer im Telefonbuch bearbeiten

- Drücken Sie die Taste Telefonbuch (  ).
- Wählen Sie mit den Pfeiltasten die gewünschte Rufnummer aus und bestätigen Sie mit "Menu/OK".
- Drücken Sie erneut "Menu/OK".
- Wählen Sie "BEARBEITEN" mit den Pfeiltasten aus.
- Mit jedem Drücken der Taste Löschen (  ) wird eine Ziffer der Rufnummer gelöscht.
- Geben Sie eine neue Rufnummer ein und speichern Sie mit der Taste "Menu/OK".
- Editieren Sie den Rufnamen wie unter "Rufnummer speichern" beschrieben.

## Namen über die Tastatur eingeben



Auf der Tastatur sind auf jeder Taste auch Buchstaben und Sonderzeichen hinterlegt. Wie Sie die entsprechenden Buchstaben/ Sonderzeichen aufrufen, können Sie in der folgenden Tabelle ablesen.

Eine Stelle löschen Sie durch Drücken der Taste Löschen ( /  ).

Mit der Taste "#" schalten Sie zwischen Groß- und Kleinschreibung um.

| Taste   | 1x | 2x    | 3x | 4x | 5x | 6x | 7x | 8x | 9x | 10x |
|---|----|-------|----|----|----|----|----|----|----|-----|
| ①   | 1  | Space | <  | >  | -  | .  |    |    |    |     |
| ②   | A  | B     | C  | 2  |    |    |    |    |    |     |
| ③   | D  | E     | F  | 3  |    |    |    |    |    |     |
| ④   | G  | H     | I  | 4  |    |    |    |    |    |     |
| ⑤   | J  | K     | L  | 5  |    |    |    |    |    |     |
| ⑥   | M  | N     | O  | 6  |    |    |    |    |    |     |
| ⑦   | P  | Q     | R  | S  | 7  |    |    |    |    |     |
| ⑧   | T  | U     | V  | 8  |    |    |    |    |    |     |
| ⑨   | W  | X     | Y  | Z  | 9  |    |    |    |    |     |
| ⑩   | 0  | Â     | Ä  | Ö  | Ü  | Ø  | ß  |    |    |     |
| *  | ▶  | :     | +  | *  | #  | ,  | ?  | "  | @  | =   |

## Rufnummer aus dem Telefonbuch löschen

- Drücken Sie die Taste Telefonbuch (  ).
- Wählen Sie mit den Pfeiltasten eine gewünschte Rufnummer aus und bestätigen Sie mit "Menu/OK".
- Drücken Sie die Taste Löschen ( /  ). Im Display erscheint "LÖSCHEN ?".
- Bestätigen Sie mit "Menu/OK". Der Datensatz wird gelöscht.

## Rufnummer aus dem Telefonbuch wählen

- Drücken Sie die Taste Telefonbuch (  ).
- Wählen Sie den gewünschten Kontakt mit den Pfeiltasten aus.
- Heben Sie den Hörer ab oder drücken Sie die Lautsprechertaste oder die Headsetttaste, um den Eintrag zu wählen.

## Anrufliste

Ihr Telefon ist mit einer Anrufliste ausgestattet, die, soweit Ihr Netzbetreiber oder Ihre TK-Anlage das anbietet, alle ankommenden Anrufe abspeichert. Die Anrufliste kann bis zu 58 Einträge speichern. Sobald die Anrufliste voll ist, werden die ältesten Einträge überschrieben.

### Anrufliste einsehen und neue Einträge bestätigen

Öffnen Sie die Anrufliste indem Sie die Pfeiltaste nach unten ( ▼ ) drücken. Benutzen Sie bei aufgelegtem Hörer die Pfeiltasten, um durch die Anrufliste zu blättern. Wenn ein Anrufer mehrfach angerufen hat, so steht in der obersten Zeile das Symbol "+". Solange noch neue, unbestätigte Anrufe in der Anrufliste sind, blinkt die rote LED. Um einen neuen Eintrag zu bestätigen, wählen Sie diesen mit den Pfeiltasten aus und drücken Sie "Menu/OK". Wenn alle neuen Einträge bestätigt sind, endet das Blinken der LED.

### Anrufer aus der Anrufliste zurückrufen (Rückruffunktion)

- Wählen Sie eine Nummer in der Anrufliste mit den Pfeiltasten aus.
- Nehmen Sie den Hörer ab oder drücken Sie die Lautsprechertaste, das Telefon wählt dann die angezeigte Nummer.

### Einträge löschen

- Wählen Sie den zu löschenden Eintrag mit "Menu/OK" aus und drücken Sie die Taste Löschen ( ✖/☒ ) einmal, um den gerade angezeigten Eintrag zu löschen. Im Display erscheint "LÖSCHEN ?".
- Drücken Sie die Taste "Menu/OK" zur Bestätigung, der Eintrag wird gelöscht.
- Um alle Einträge in der Anrufliste zu löschen, drücken Sie beim Durchsehen der Anrufliste die Taste Löschen. Im Display erscheint "GES. LÖSCHEN ?"
- Drücken Sie die Taste "Menu/OK" zur Bestätigung. Alle Einträge werden gelöscht, im Display erscheint "KEINE ANRUF". Drücken Sie die Taste "ESC" um in das Ruhedisplay zurückzukehren.

## Funktionstasten

Sie haben die Möglichkeit im TK-Suite Set unter "Telefon-Einstellungen/Systemtelefon-Tasten" die sechs Funktionstasten Ihres ST 15 mit Funktionen der TK-Anlage zu belegen. Drücken Sie die entsprechende Funktionstaste, um die hinterlegte Funktion zu nutzen.

### Funktionstasten-freiprogrammierbare Funktionen(Übersicht)

|                       |  |
|-----------------------|--|
| Anrufschutz           | Zum Ausschalten des Tonrufs (Ruhe vor dem Telefon).<br>Spezielle Funktionstasten einrichtbar: <ul style="list-style-type: none"><li>- Anrufschutz für Internanrufe</li><li>- Anrufschutz für Externanrufe</li><li>- Anrufschutz für Intern-und Externanrufe</li></ul>                                |
| Anklopfen ein / aus   | Sie können wählen ob: <ul style="list-style-type: none"><li>- der Anrufer einen Besetztton erhält (aus).</li><li>- das Anklopfen an Ihrem Telefon nur optisch signalisiert werden soll (optisch).</li><li>- Sie einen Anklopfon signalisiert bekommen möchten (mit Ton).</li></ul>                   |
| Anruffilter           | Zum Aktivieren / Deaktivieren eines Anruffilters.  |
| Ansage                | Ansage über eine an der TK-Anlage angeschlossene Lautsprecheranlage.   |
| Durchsage             | Durchsage zu Systemtelefonen. Spezielle Funktionstaste einrichtbar: <ul style="list-style-type: none"><li>- Durchsage zu festgelegten Internteilnehmern.</li></ul>   |
| Extern                | Um bei einer abgehenden Externverbindung eine bestimmte Externrufnummer (z.B. bestimmte MSN) zu übermitteln, z.B. zur Gebührentrennung bei Externwahl. Spezielle Funktionstaste einrichtbar: - MSN/Extern-Taste mit festgelegter Externrufnummer.  |
| Heranholen            | Zum Heranholen von Externanrufen.<br>Spezielle Funktionstaste einrichtbar: - Heranholen von Internanrufen und Externanrufen von festgelegten Internteilnehmern.  |
| Gruppentaste          | Ausbuchen/Einbuchen aus einer Gruppe und deren Leistungsmerkmale.  |
| Inkognito             | Übermittlung der eigenen Rufnummer zum Angerufenen ausschalten (Nur möglich, wenn das Leistungsmerkmal vom Netzbetreiber unterstützt wird).  |
| Interntaste           | Zum Anwählen von Internteilnehmern. Spezielle Funktionstaste einrichtbar: <ul style="list-style-type: none"><li>- Internanruf zu einem festgelegten Internteilnehmer.</li></ul>  |
| LCR                   | Ein- oder Ausschalten des LCR (Least Cost Routing) für Ihr Systemtelefon.  |
| Relais                | Zum Schalten eines Relais. Spezielle Funktionstaste einrichtbar.   |
| Tag- / Nachtschaltung | Ein- oder Ausschalten der Nachtschaltung.<br>Spezielle Funktionstasten einrichtbar: <ul style="list-style-type: none"><li>- Anrufvariante 2 für jede Externrufnummer der TK-Anlage einzeln schalten.</li><li>- Anrufvariante 2 für alle Externrufnummern der TK-Anlage gemeinsam schalten.</li></ul> |
| Tür                   | Zum Verbindungsaufbau zur Türfreisprecheinrichtung (TFE). Spezielle Funktionstaste einrichtbar.  |
| Türöffner             | Zum Betätigen des elektrischen Türöffners. Spezielle Funktionstaste einrichtbar.   |
| Umleitung zu          | Zum Umleiten aller Anrufe zu einem anderen Intern- oder Externteilnehmer.  |
| Wecken                | Zum Ein- oder Ausschalten der eingegebenen Weckzeit.   |
| Zieltaste             | Zum Wählen einer gespeicherten Rufnummer. <ul style="list-style-type: none"><li>- Die Rufnummer ist an Ihrem Telefon und im Telefonbuch gespeichert.</li><li>- Die Rufnummer ist nur an Ihrem Telefon gespeichert</li></ul>  |

## Wichtiger Hinweis zu den Funktionstasten

Die Aktualisierung der LEDs der Funktionstasten geschieht mittels Übertragung von DTMF-Tönen (ähnlich der Fernabfrage eines Anrufbeantworters) im hörbaren Frequenzbereich. Beachten Sie bitte das manche Geräte diese Töne bedämpfen bzw. die akkustische Übertragung zu diesem Zeitpunkt komplett ausblenden.

Im Auslieferungszustand erfolgt die Aktualisierung Ihrer eingerichteten Funktionstasten immer (auch während eines Telefonates).

Die Aktualisierung der Funktionstasten-LED während eines Gesprächs kann per TK-Suite Set deaktiviert werden! Eine Aktualisierung erfolgt somit erst nach Gesprächsende.

Alternativ können Sie die LED-Aktualisierung wie folgt einstellen:



Hörer abnehmen

\* 7 0 5

Programmiermodus starten



Quittungston, ggf. Einrichtcode der TK-Anlage eingeben



Hörer auflegen



Hörer abnehmen

\* 7 8 9 2



2 = Aktualisierung während der Verbindung ein  
1 = Aktualisierung während der Verbindung aus

Quittungston



Hörer auflegen



Hörer abnehmen

\* 7 0 0

Programmiermodus beenden



Quittungston



Hörer auflegen

## Auslieferungszustand

|                          |         |
|--------------------------|---------|
| Hörer Lautstärke:        | 3       |
| Lautsprecher Lautstärke: | 3       |
| Sprache:                 | Deutsch |
| Flashzeit:               | 100 ms  |
| Display Kontrast:        | 5       |

## Auslieferungszustand wiederherstellen

Der Hörer ist aufgelegt.

- Drücken Sie "Menu/OK".
- Wählen Sie "MENUE" mit den Pfeiltasten aus und bestätigen Sie mit "Menu/OK"
- Wählen Sie "RESET" mit den Pfeiltasten aus und bestätigen Sie mit "Menu/OK".
- Bestätigen Sie mit "Menu/OK".

Der Reset wird ausgeführt, Ihr ST 15 wird in den Auslieferungszustand zurückgesetzt.

**Bitte stellen Sie sicher, daß die Stromversorgung Ihres ST 15 während des Resets nicht unterbrochen wird, da sonst Ihr ST 15 Schaden nehmen könnte.**

## Technische Daten

|                        |                                 |
|------------------------|---------------------------------|
| Maße:                  | 210 mm * 193 mm * 90 mm (b*t*h) |
| Gewicht:               | 1.220 g                         |
| Stromaufnahme:         | max. 1,4 Watt                   |
| Telefonanschluß:       | 2- adrig über TAE Stecker       |
| Belegung des           |                                 |
| Telefonanschluskabels: | TAE Kontakt 1/2 - RJ 11 PIN 2/3 |



## Urheberrecht

Copyright 2007 AGFEO GmbH & Co. KG  
Gaswerkstr. 8  
D-33647 Bielefeld

Für diese Dokumentation behalten wir uns alle Rechte vor; dies gilt insbesondere für den Fall der Patenterteilung oder Gebrauchsmustereintragung. Weder die gesamte Dokumentation noch Teile aus ihr dürfen manuell oder auf sonstige Weise ohne unsere ausdrückliche schriftliche Genehmigung verändert oder in eine beliebige Sprache oder Computersprache jedweder Form mit jeglichen Mitteln übersetzt werden. Dies gilt für elektronische, mechanische, optische, chemische und alle anderen Medien. In dieser Dokumentation verwendete Warenbezeichnungen und Firmennamen unterliegen den Rechten der jeweils betroffenen Firmen.

## Technische Änderungen

Die AGFEO GmbH & Co. KG behält sich vor, Änderungen zu Darstellungen und Angaben in dieser Dokumentation, die dem technischen Fortschritt dienen, ohne vorherige Ankündigung vorzunehmen. Diese Dokumentation wurde mit größter Sorgfalt erstellt und wird regelmäßig überarbeitet. Trotz aller Kontrollen ist es jedoch nicht auszuschließen, dass technische Ungenauigkeiten und typografische Fehler übersehen wurden. Alle uns bekannten Fehler werden bei neuen Auflagen beseitigt. Für Hinweise auf Fehler in dieser Dokumentation sind wir jederzeit dankbar.

## Technische Hotline

Sollten Sie Fragen zum Betrieb Ihrer TK-Anlage haben, die Ihnen die Bedienungsanleitung nicht beantworten kann, wenden Sie sich bitte an Ihren Fachhändler.

Zusätzlich steht Ihnen die AGFEO Hotline zur Verfügung.

AGFEO-Hotline: 0900/10 AGFEO (0,62 €/min a. d. Festnetz, andere Mobilfunkpreise möglich),

Montag - Donnerstag 8:30 - 17:30 Uhr, Freitag 8:30 - 14:30 Uhr

Die zahlreichen ISDN-Leistungsmerkmale Ihrer AGFEO-ISDN-TK-Anlage können Sie nur nutzen, wenn Ihr Netzbetreiber Ihnen diese Leistungsmerkmale zur Verfügung stellt.

Bevor Sie Ihren Fachhändler oder die AGFEO-Hotline anrufen, sollten Sie für eine schnelle Bearbeitung einige Angaben bereit halten:

- Welche TK-Anlage haben Sie?  
Z.B., TK-HomeServer, AS 43, AS 45 (steht auf dem Typenschild der Anlage)
- Welchen Anschlusstyp (Anlagenanschluss und/oder Mehrgeräteanschluss) und welche Rufnummern haben Sie? (steht auf der Anmeldung bzw. Bestätigung des Netzbetreibers)
- Welchen Stand hat Ihre AGFEO-CD "TK-Suite"? (steht auf der CD)
- Welche Softwareversion hat Ihre TK-Anlage? (kann am PC oder Systemtelefon ausgelesen werden)
- Welche Endgeräte haben Sie an Ihre TK-Anlage angeschlossen? (analoge Endgeräte mit und ohne MFV-Wahl, ISDN-Telefone, Faxgeräte etc.)
- Halten Sie die Bedienungsanleitungen der angeschlossenen Endgeräte und dieses Handbuch bereit.
- Starten Sie Ihren PC und lesen Sie mit TK-Suite die Konfiguration aus.

# English

## **User Instructions**

The AGFEO ST 15 is intended for the connection to an analogue extension port of the following telephone systems:

- AS 151 plus, AS 181 plus, AS 181 plus EIB from Firmware 8.1
- AS 281 All-In-One, AS 35, AS 35 All-In-One from Firmware 8.1
- AS 43, AS 45, AS 200IT from Firmware 8.1

Should you use your ST 15 System Phone on an AGFEO telephone system with a firmware lower than 8.1 please note, that your ST 15 will not support system functions (e.g. Tannoy, Function Buttons)

## **About this Manual**

All described functions in this manual refer to the current software stand at the time of printing. The operation of some functions may change after a software upgrade.

## Table of Contents



|  |    |
|--|----|
| User Instructions .....                                | 18 |
| About this Manual .....                                | 18 |
| Table of Contents .....                                | 19 |
| Checking the Contents of the Package .....             | 20 |
| ST 15 Operating Parts .....                            | 20 |
| Ringer Volume Control: .....                           | 20 |
| Buttons of AGFEO ST 15 .....                           | 21 |
| The Display of the AGFEO ST 15 .....                   | 22 |
| Installation .....                                     | 22 |
| Set Date & Time .....                                  | 23 |
| Language Setting .....                                 | 23 |
| Adjust Display Contrast .....                          | 23 |
| Adjust Flash Time(TBR) .....                           | 24 |
| Insert Pause .....                                     | 24 |
| Set Country Code .....                                 | 24 |
| Headset Operation .....                                | 25 |
| Last Number Redial .....                               | 25 |
| Making a Call .....                                    | 25 |
| On Hook Dialling .....                                 | 25 |
| Handsfree .....  | 25 |
| Phone Number Memory .....                              | 26 |
| Phone Book .....                                       | 27 |
| Enter Names via Keypad .....                           | 28 |
| Call Log .....   | 29 |
| Function Buttons .....                                 | 30 |
| Freely Programmable Function Buttons (Overview) .....  | 30 |
| Important Information Regarding Function Buttons ..... | 31 |
| Default Settings .....                                 | 32 |
| Reset to Default .....                                 | 32 |
| Technical Data .....                                   | 32 |
| Copyright Notice .....                                 | 33 |
| Technical Help .....                                   | 33 |

## Checking the Contents of the Package

The package of the ST 15 System Phone contains the following items:

- Telephone
- Handset with Cord
- Line Cord
- Plug In Power Supply(7.5V, 300mA)
- User Guide

## ST 15 Operating Parts

1. Handset
2. Keypad
3. Call Log
4. LCD-Display
5. Microphone
6. Function Buttons
7. Handset Cord
8. Line Cord
9. Battery Compartment (Not required for operation)
10. Handset Socket
11. Power Supply Socket
12. Ringer Volume Control:  
Ringer High:   
Ringer Low:   
Ringer off: 
13. Headset Socket (3.5 mm)
14. Line Cord Socket

Top View:

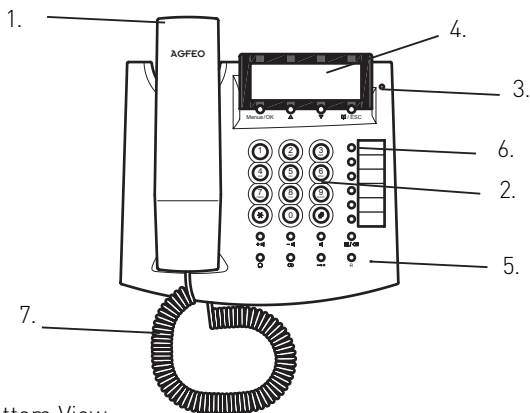



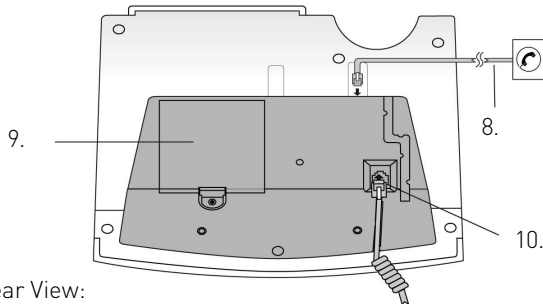



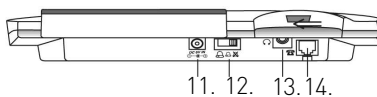

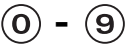

Bottom View:



Rear View:

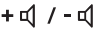

## Buttons of AGFE0 ST 15

| Buttons  | Description   |
|--|---|
|                 | To enter Digits 0 - 9   |
|                 | * Star Button   |
|                 | # Hash Button   |
| <b>Menu/OK</b>   | Display Menu and confirm entry  |
|                 | Mute Button. Press this button to mute the microphone to speak to another person in the room and not being overheard on the phone. Press this button again to continue your phone conversation. This button is also used to delete a memory- or call log entry when the handset is on hook. |
|                 | To store and recall telephone numbers in and from abbreviated dialling.   |
| <b>R</b>   | Recall Button, to connect callers to other extension users. For further information please refer to the user manual of your telephone system.   |
|                 | Handsfree Button. The phone will go on - or off hook.   |
|                 | Last Number Redial, for numbers of up to 16 digits in length. Numbers which may exceed this digit length will not be stored. This button can also be used to insert a pause function within a stored number.  |
|               | Scrolling backwards and forwards to search for entries in the phone book and to list redial numbers (arrow up) and missed calls (arrow down).   |
|               | Ringer volume control. Setting 1 for low and up to 8 for high.  |
|  / <b>ESC</b> | Displays phone book entries when phone is idle. If a menu is displayed then pressing this button will return to previous menu.  |
|               | Headset button.   |

## The Display of the AGFEO ST 15

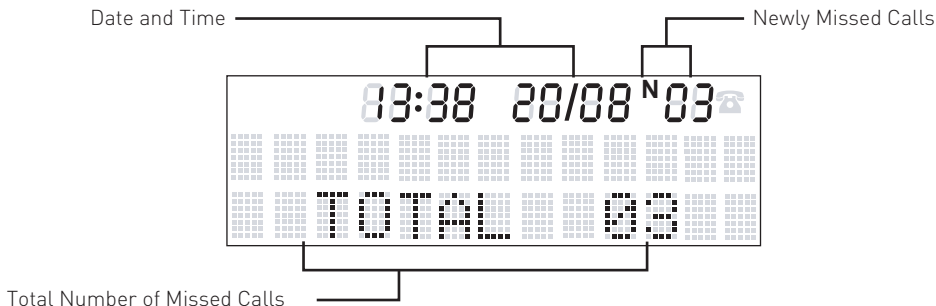

## Installation

Follow the steps below in conjunction with the "Operating Parts" of the ST 15 on Page 20:

1. Please ensure that the handset cable is connected to both, the telephone and the handset.
2. Connect one end of the line cord to the line socket of the AGFEO ST 15 and the other end to the telephone network socket.
3. Connect the Plug In Power Supply Unit. (To support all features, it is imperative that the power supply is connected).

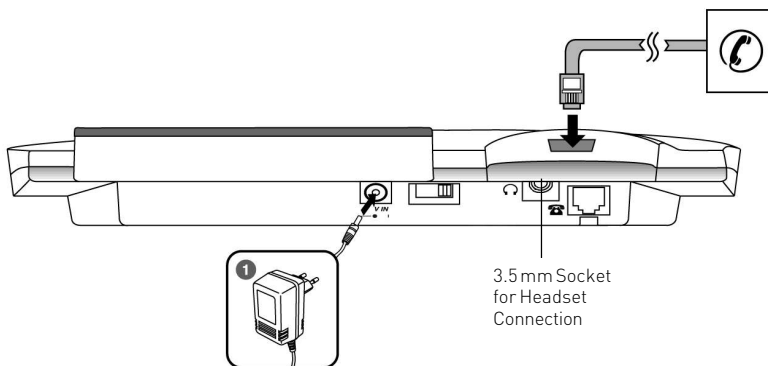

In case of power failure stored numbers will be retained for up to 24 hours.

## Set Date & Time

- Press the button "Menu/OK".
- Use arrow buttons to select "PHONESETUP" and confirm by pressing "Menu/OK".
- Select "SET CLOCK" with arrow buttons and confirm by pressing "Menu/OK".
- With arrow buttons select "SET TIME" and confirm by pressing "Menu/OK".
- Using the arrow buttons to select digit to be changed, use the keypad to enter required digits for time and date.
- To save changes press "Menu/OK".

## Note

The entry sequence is: "Year/Month/Day/Hour/Minute".

After setting the LCD will display Date & Time and "TOTAL ✖✖".

If your telephone system is programmed to send Caller ID (CLIP) with time and date, then each incoming call will set time & date automatically.

## Language Setting

The LCD may display texts in the following languages:

- German
- French
- Italian
- Spanish
- Dutch
- Danish
- English

With the handset on hook.

- Press "Menu/OK".
- Use arrow buttons to select "PHONESETUP" and confirm by pressing "Menu/OK"
- Press arrow buttons to select "LANGUAGE" and confirm by pressing "Menu/OK"
- Use arrow buttons to select the required language and confirm by pressing "Menu/OK".

## Adjust Display Contrast

With the handset on hook.

- Press "Menu/OK".
- Use arrow buttons to select "PHONESETUP" and confirm by pressing "Menu/OK"
- Press arrow buttons to select "CONTRAST" and confirm by pressing "Menu/OK".
- Use arrow buttons to select required contrast setting and confirm by pressing "Menu/OK".

## Adjust Flash Time(TBR)

The flash time (TBR) of the ST 15 can be set in four steps (100ms, 120ms, 300ms and 600ms):

With the handset on hook

- Select "Menu/OK".
- Use arrow buttons to select "PHONESETUP" and confirm by pressing "Menu/OK"
- Press arrow buttons to select "FLASH SETUP" and confirm by pressing "Menu/OK".
- Change required Flash Time by use of arrow buttons and confirm by pressing "Menu/OK".

## Insert Pause

The length of pause which is inserted with "  " can be adjusted.

With the handset on hook.

- Press "Menu/OK".
- Use arrow buttons to select "PHONESETUP" and confirm by pressing "Menu/OK"
- Press arrow buttons to select "PAUSE SETUP" and confirm by pressing "Menu/OK".
- Change required time by use of arrow buttons and confirm by pressing "Menu/OK".

## Set Country Code

Some countries may require for the country code to be entered to ensure a proper working of the Call Log / Missed Call Log function, this setting is not required for the UK.

With the handset on hook

- Press "Menu/OK".
- Use arrow buttons to select "PHONESETUP" and confirm by pressing "Menu/OK"
- Press arrow buttons to select "AREACODE" and confirm by pressing "Menu/OK".
- Enter STD code with up to four digits and confirm by pressing "Menu/OK".
- Enter country dialling code in two digits (i.e. "49" for Germany) and confirm by pressing "Menu/OK".



## Making a Call

To make a call please pick up the handset and wait for the dialling tone. Using the keypad dial the number required, replace the handset, or press the on hook switch once the call is completed. Please ensure that the handset is correctly replaced when ending a call.

## On Hook Dialling

You may dial a number on hook either before or after pressing the "Speaker Button" (🔊). On hook dialling is also available for numbers from the phone book or abbreviated number dialling. After the called party answered the call you may pick up the handset to conduct the call or leaving the handset on hook to have a handsfree conversation.

## Handsfree

The telephone is equipped with a handsfree / speaker function. Is the handset off hook or the headset is switched on by pressing the headset button, then pressing the speaker button will only enable the loudspeaker.

Should the handset be replaced whilst holding down the speaker button, then the phone will switch into the handsfree mode.

You can adjust the volume during a conversation by using the volume control buttons on the telephone ( +🔊 / -🔊 ). The volume will remain at that setting until it is changed again.

Please note that in handsfree mode the phone is using the half duplex process.

## Headset Operation

You may use a headset with your AGFEO ST 15 Telephone. Press the headset button (📞) to either go on or off hook.

## Last Number Redial

- With the handset on hook press the arrow button up (▲).
- Select the required number with the arrow buttons.  
Lift handset or press speaker button (🔊). The selected number will now be dialled.

To delete a number from Last Number Redial Memory, select the entry with "Menu/OK" and select "DELETE" with arrow buttons, after which confirm by pressing the "Menu/OK" button.

## Phone Number Memory

In addition to the Phone Book there are an additional 10 abbreviated dial numbers which can be stored in the telephone memory.

## Storing a Number

- Press the memory button once ( →● ) and select a location (0..9). The display shows "MEMORY x".
- Enter the telephone number to be stored. You may include \* and # and include any pause which may be required with the pause button ( ●● ).
- Press the button "Menu/OK". The display will indicate "SAVED!".

## Deleting a Number

To delete a number from the abbreviated dialling list, you must overwrite the memory location by storing an empty entry.

## Memory Dialling

To recall and dial a number from the phone memory, press the memory button once ( →● ) followed by the memory location (0..9). Afterward pick up the handset or press the speaker button. The number will now be dialled.



## Note

Telephone numbers of up to 16 digits in length may be stored. Should you try to attempt to store numbers above the specified digit length, then only the first 16 digits of the number will be stored in memory.

## Phone Book

The AGFEO ST 15 offers a Telephone Book for up to 80 entries in which telephone numbers and names may be stored.



### Storing a Number

- Press the Phone Book Button (  ) twice if entries are already stored. Press this button only once if no entries are stored.
- Using the arrow buttons select "ADD ENTRY" and confirm by pressing "Menu/OK".
- Enter the number to be stored and confirm by pressing "Menu/OK"
- Enter the name via the keypad of the AGFEO ST 15 and confirm the entry by pressing "Menu/OK". Please refer to the section "Enter Names using the Keypad".
- Press "Menu/OK" to store further numbers or press the Phone Book Button (  ) to end programming.

### Storing a Number from Call Log to Phone Book

- From the Call Log select the required telephone number using the arrow buttons and confirm the selection by pressing "Menu/OK".
- Using the arrow buttons select "ADD ENTRY" and confirm by pressing "Menu/OK".
- Enter the name via the keypad of the AGFEO ST 15 and confirm the entry by pressing "Menu/OK". Please refer to the section "Enter Names via Keypad".
- Press the Phone Book Button twice (  ) to leave the Call Log.

### Edit Numbers in Phone Book

- Press the Phone Book Button (  ).
- Using the arrow buttons select the required number and confirm by pressing "Menu/OK".
- Press the "Menu/OK" again.
- Using the arrow buttons select "EDIT".
- One digit of the number will be deleted each time the delete button (  ) is pressed.
- Enter a new number and store this by pressing "Menu/OK".
- Edit the name as described in "Storing a Number" above.

## Enter Names via Keypad



Each of the keypad buttons contains characters and signs. How to select characters and signs can be seen in the table below.

Press the button delete (  ) to delete a character.

The button "#" is used to switch between lower and upper case.

| Button  | 1x | 2x    | 3x | 4x | 5x | 6x | 7x | 8x | 9x | 10x |
|---|----|-------|----|----|----|----|----|----|----|-----|
| ①   | 1  | Space | <  | >  | -  | .  |    |    |    |     |
| ②   | A  | B     | C  | 2  |    |    |    |    |    |     |
| ③   | D  | E     | F  | 3  |    |    |    |    |    |     |
| ④   | G  | H     | I  | 4  |    |    |    |    |    |     |
| ⑤   | J  | K     | L  | 5  |    |    |    |    |    |     |
| ⑥   | M  | N     | O  | 6  |    |    |    |    |    |     |
| ⑦   | P  | Q     | R  | S  | 7  |    |    |    |    |     |
| ⑧   | T  | U     | V  | 8  |    |    |    |    |    |     |
| ⑨   | W  | X     | Y  | Z  | 9  |    |    |    |    |     |
| ⑩   | 0  | Â     | Ä  | Ö  | Ü  | Ø  | ß  |    |    |     |
| * (img alt="star icon" data-bbox="45 525 65 545")                                       | ▶  | :     | +  | *  | #  | ,  | ?  | "  | @  | =   |

## Deleting a Number from Phone Book

- Press the Phone Book Button (  ).
- Using the arrow buttons select the required number and confirm by pressing "Menu/OK"
- Press the delete button (  ). The display will show "DELETE ?".
- Confirm by pressing "Menu/OK". The entry will now be deleted.

## Dialling a Number from the Phone Book

- Press the Phone Book Button (  ).
- Use the arrow buttons to select the required entry.
- To place the call pick up the handset, press the speaker - or headset button.

## Call Log

Your telephone can store up to 58 missed calls. However, this feature will have to be supported by your telephone provider or your telephone system. Should the call log exceed 58 entries, then new calls will automatically overwrite the oldest entries first.

### View Call Log and Acknowledge Entries

To view the Call Log, press the arrow button down (▼). With the handset on hook use the arrow buttons to scroll through the Call Log entries. If a caller rang more than once, then the top line will display the symbol "+". The red LED will flash until all entries in the Call Log have been viewed. Use the arrow button to view a new entry and press "Menu / OK". The red LED will stop flashing once all new entries have been displayed and acknowledged.

### Return Call from Call Log

- From the Call Log select a number using the arrow buttons.
- Pick up handset or press the speaker button, the phone will now dial the number as shown in the display.

### Delete Entries

- Using the "Menu/OK" button select the entry to be deleted and press the delete button (⊗/⊗) once to delete the displayed number. The display will indicate "DELETE ?".
- Confirm by pressing the button "Menu/OK" the entry will now be deleted.
- To delete all entries press the delete button whilst displaying an entry. The display will indicate "DEL ALL CID?"
- To confirm press the button "Menu/OK" . All entries will now be deleted, the display will indicate "NO CALLS". Press the "ESC" button to return the display to idle.

## Function Buttons

The six function buttons of the ST 15 can be programmed with system features via TK-Suite Set under "Phone Settings / System Phone Buttons. To use a pre-programmed feature just press the relevant function button on the telephone.

### Freely Programmable Function Buttons (Overview)

|                      |   |
|----------------------|---|
| Do Not Disturb       | The phone will not ring for the following calls.<br>Special function buttons may be set: <ul style="list-style-type: none"><li>- Do not Disturb for Internal Calls</li><li>- Do not Disturb for External Calls</li><li>- Do not Disturb, both External and Internal Calls</li></ul> |
| Call Waiting On/ Off | You may select if: <ul style="list-style-type: none"><li>- the callers will hear busy tone (off).</li><li>- if call waiting should only be indicated visually (visual).</li><li>- you will hear a call waiting tone (Audible).</li></ul>  |
| Call Filter          | Enable / Disable Call Filter.   |
| Tannoy               | Announcement via a Tannoy system connected to the phone system.   |
| Pageing              | Announcement to connected system phones. Function button may be set. <ul style="list-style-type: none"><li>- Announcement to preset extensions.</li></ul>   |
| Line                 | To select a specific line for an outgoing call, or to transmit a specific MSN number to the number called. Special function button may be set: MSN / Line button with preprogrammed line number.  |
| Pick Up              | Pick Up external calls from other ringing extensions.<br>Special function button can be set: Pick Up extension and incoming calls from preprogrammed extensions.  |
| Log In / Out         | Log In / Out from a group and associated features.  |
| Withhold             | Withhold own number when making a call. Set feature ON /OFF (needs to be supported by the network provider).  |
| Internal Button      | Dial the required extension. Special function button can be set: <ul style="list-style-type: none"><li>- Call preprogrammed extension.</li></ul>  |
| LCR                  | Enable / Disable LCR (Least Cost Routing) for your System Phone.  |
| Relay                | To switch a relay. Special function button may be programmed.   |
| Day- / Night-Service | Enable / Disable Night Service.<br>Special function buttons may be programmed: <ul style="list-style-type: none"><li>- Enable for each external number of the phone system individually.</li><li>- Enable for all external numbers of the phone system at once.</li></ul>           |
| Door                 | To connect to the optional door phone. Special function button may also be programmed.  |
| Door Opener          | Operate the door lock release. Special function button may be programmed for this function.   |
| Diversion to         | Divert all calls to another extension or external number.   |
| Wake Up              | Enable / Disable preprogrammed Wake Up Call.  |
| Memory Button        | Dialling of a stored telephone number   |
| - Public             | - The number is stored in your phone and phone book.  |
| - Privat             | - The number is only stored in your telephone.  |









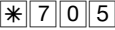

## Important Information Regarding Function Buttons

The LED's of the functions buttons are updated by transmitting DTMF tones, which are within a audible range (similar when interrogating an answering machine). Please note that some devices are trying to suppress or even eliminate these tones during the time of transmission.

In default the LED's of the function buttons will always be updated, even if the phone is being used.

The status update of the LED's during a telephone conversation can be disabled by using TK-Suite! An LED update will then be carried out as soon as the call has ended.

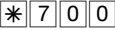
Alternatively you may set the updating of Function Button LED's as described below:

|  |   |   |   |
|--|---|---|---|
| <br>Pick Up Handset | <br>Enter Programming Mode   | <br>Confirmation Tone, (you may have to enter system PIN here if required) | <br>Replace Handset  |
| <br>Pick Up Handset |   2 = Update during connection ON<br>1 = Update during connection OFF | <br>Confirmation Tone  | <br>Replace Handset |
| <br>Pick Up Handset | <br>End Programming Mode   | <br>Confirmation Tone  | <br>Replace Handset  |

## Default Settings

|                          |        |
|--------------------------|--------|
| Handset Volume:          | 3      |
| Speaker Volume:          | 3      |
| Language:                | German |
| Time Break Recall (TBR): | 100 ms |
| Display Contrast:        | 5      |

## Reset to Default

With the handset on hook.

- Press "Menu/OK" button
- Select "PHONESETUP" by using the arrow buttons and confirm by pressing "Menu/OK"
- Using the arrow buttons select "MASTER RESET" and confirm by pressing "Menu/OK".
- Confirm again by pressing the "Menu/OK" button.

The ST 15 phone will be reset to default.

**Please ensure that the power is NOT disconnected during reset as otherwise the ST 15 may get damaged.**

## Technical Data

|                           |                                      |
|---------------------------|--------------------------------------|
| Measurements:             | 210 mm x 193 mm x 90 mm (WxLxH)      |
| Weight:                   | 1.220 g                              |
| Power Consumption:        | max. 1,4 Watt                        |
| Line Connector:           | 2- wire TAE Plug                     |
| Line Cord PIN assignment: | TAE Contacts 1 & 2 - RJ 11 PIN 2 & 3 |



## Copyright Notice

Copyright 2007 AGFEO GmbH & Co. KG  
Gaswerkstr. 8  
D-33647 Bielefeld

All rights reserved. Not excluding any rights or issues which will relate or effect patent matters. Reproduction of this manual, in part or in whole, or translation into other languages in any way or form, (whether hard copy, electronic- or any other format) is strictly prohibited unless permission has been granted in writing by the above copy right holder. All trademarks or registered trademarks mentioned in this documentation are subject to the rights of the respective owners and are herewith acknowledged.

## Note

The information contained in this manual is subject to change without prior notice. AGFEO GmbH & Co. KG will not accept any liability for any errors that may have occurred in this document. We aim not to include typographical errors or inaccuracies and have taken great care in the preparation of this document. Errors which are brought to our attention will be rectified in the next issue published. However, we are always grateful for information advising us of possible errors which may have occurred in this documentation.

## Technical Help

In the first instance please contact your Dealer should you have any questions or technical issues. Alternatively you may contact us directly via the internet where you will find a special enquiry form designed for this purpose. Please complete the requested information so that your query can be processed efficiently.

Note: Some features may not be available in your country or may have to be specially provided by your service provider.

Please contact your service provider should you require information regarding the availability of network features.







Die auf dem Produkt angebrachte durchkreuzte Mülltonne bedeutet, dass das Produkt zur Gruppe der Elektro- und Elektronikgeräte gehört. In diesem Zusammenhang weist die europäische Regelung Sie an, Ihre gebrauchten Geräte

- den Verkaufsstellen im Falle des Kaufs eines gleichwertigen Geräts
- den örtlich Ihnen zur Verfügung gestellten Sammelstellen (Wertstoffhof, Sortierte Sammlung usw.) zuzuführen.

So beteiligen Sie sich an der Wiederverwendung und der Valorisierung von Elektrik- und Elektronik-Altgeräten, die andernfalls negative Auswirkungen auf die Umwelt und die menschliche Gesundheit haben könnten.



The crossed out wheeled bin on the product means that this belongs to the group of Electro- and electronic apparatus.

In this context you are directed by the European regulation to dispose of used apparatus

- at the point of buying an item of equal proportion / value
- at the local available collection point for disposal

With this you will participate in the reuse of material and valorisation of disused electric- and electronic apparatus, which otherwise could be a health hazard and be negative to the environment.



Identnr. 1101725

Änderung und Irrtum vorbehalten.

E & OE

Printed in Germany

0102

**AGFEO** GmbH & Co. KG

Gaswerkstr. 8

D-33647 Bielefeld

Internet:

<http://www.agfeo.de>

<http://www.agfeo.com>